

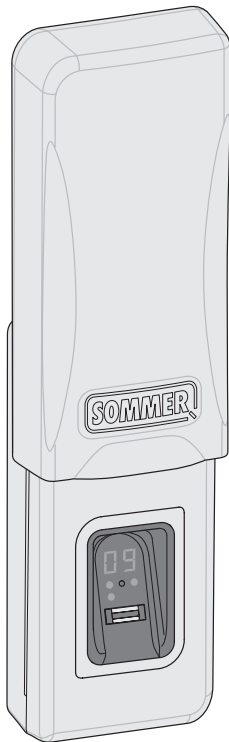

SOMMER



ENTRAsys GD

D

Original Montage- und Betriebsanleitung

GB

Original Installation and Operating Instructions



UNBEDINGT BEACHTEN:

Der erste Fingerabdruck, der über die Scanfläche gezogen wird, wird sofort als Administrator gespeichert. Erstinbetriebnahme nur von Person, die Administratorrechte erhalten soll!



IMPORTANT:

The first fingerprint which get swiped above the scan area, gets saved as administrator immediately. First use only by a person which should get administrator rights

Deutsch

English

Inhalt

Symbole	3
Sicherheitshinweise	3
Sicherheitshinweise für Batterien	4
Bestimmungsgemäße Verwendung	4
Funktionsbeschreibung	4
Benötigtes Werkzeug	4
Lieferumfang	5
Abmessungen	6
Technische Daten	6
EU-Konformitätserklärung	6

Montage

Grundlegendes

Erklärungen zu dieser Anleitung:	9
Funktion des Schiebedeckels	10
Das Bedienelement	10
Berechtigungen	10
Die Menüpunkte	11
Bedienung	11
Das Menü im Überblick	12
Das erste Einschalten	13
Erstes Einlernen eines Administrators	14
Learn User	15
Learn Extended	16
Learn Admin	18
Delete	19
Delete all	20
Exit	21

Einlernen an einem Funkempfänger

Batteriewechsel

Eingabe der Master-PIN

Fehlerbehebung

Content

Symbols	3
Safety instructions	3
Safety information for batteries	4
Intended use	4
Functional description	4
Tools required	4
Scope of supply	5
Dimensions	6
Technical data	6
EU Declaration of Conformity	6

7 Installation

9 Basics

Explanations for this manual:	9
Function of the push sliding cover	10
The control Unit	10
Authorizations	10
The Menu items	11
Handling	11
Menu overview	12
Switching on for the first time	13
First programming of an administrator	14
Learn User	15
Learn Extended	16
Learn Admin	18
Delete	19
Delete all	20
Exit	21

Programming a receiver

23 Battery change

23 Entering the Master-PIN

26 Troubleshooting

Deutsch

Symbole



ACHTUNGSZEICHEN:

Wichtige Sicherheitsanweisungen!
Achtung - Für die Sicherheit von Personen ist es Lebenswichtig, alle Anweisungen zu befolgen.
Diese Anweisungen aufbewahren!



HINWEISZEICHEN:

Information, nützlicher Hinweis!

Sicherheitshinweise

- Die Fernsteuerung von Anlagen mit Unfallrisiko darf nur mit direktem Sichtkontakt zum gesamten Bewegungsbereich der Anlage erfolgen.
- Das ENTRASys darf nicht innerhalb des Bewegungsbereiches einer Anlage (Tür, Tor etc.) angebracht werden.
- Zum sicheren Betrieb müssen die örtlich für diese Anlage geltenden Sicherheitsbestimmungen eingehalten werden. Auskünfte erteilen die E-Werke, VDE- und Berufsgenossenschaften.
- Das ENTRASys nicht an funktechnisch empfindlichen Orten oder Anlagen betreiben (z.B. Flugzeuge, Krankenhäuser).
- Alle Personen, die von einem Administrator als Benutzer in das ENTRASys eingespeichert werden, müssen von diesem über eventuell von der gesteuerten Anlage ausgehende Gefahren und die Möglichkeiten zu deren Vermeidung informiert werden.
- Das ENTRASys sicher an der Fassade anbringen. Herunterfallen kann zu Beschädigungen oder verringerter Reichweite führen.
- Aus biologischen Gründen oder durch Umwelteinflüsse (häufiger Umgang mit scharfen Reinigungsmitteln, oder abrasiven Materialien), sind manchmal Fingerabdrücke nicht verwendbar. Dies ist keine Fehlfunktion des Gerätes! Bei der Programmierung sollte sich das Gerät auf der selben Höhe wie bei der späteren Benutzung befinden!
- Finger muss beim Scannen grundsätzlich trocken sein.
- Bei starker Sonneneinstrahlung ist das Display schlechter ablesbar.
- Zusätzlich zum ENTRASys muss noch eine alternative Zugangsmöglichkeit bestehen

English

Symbols



ATTENTION SYMBOL:

Important safety instructions!
Attention - to ensure personal safety, it is important to observe all instructions.
Save these instructions!



NOTE SYMBOL:

Information, useful advice!

Safety instructions

- Systems that pose an accident risk should not be operated by remote control unless the complete range of movement of the system is visible to the user.
- The ENTRASys must not be installed within the range of movement of a system (door, gate etc.).
- The local safety regulations for the system must be complied with to ensure safe operation. Information is available from electrical utility companies, VDE (Association for Electrical, Electronic & Information Technologies) and professional associations.
- Do not operate the ENTRASys in areas with sensitive radio communications or systems (e.g. airplanes, hospitals).
- All persons set up as users in the ENTRASys by an administrator must be informed of any hazards involved in the operation of the system and how to reduce hazards.
- Attach the ENTRASys securely to the wall. Falling down could damage the unit or reduce its range.
- Finger prints may sometimes not be usable for biological reasons or environmental influences (frequent exposure to aggressive cleaning agents or abrasive materials). This is not a malfunction of the device. The device should be at the same height as when it is subsequently used during programming.
- Fingers must be dry when scanning them.
- The display is difficult to read in strong sunlight.
- Additional to the ENTRASys there must exist another access possibility

Deutsch

Sicherheitshinweise für Batterien

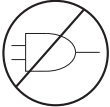
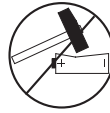
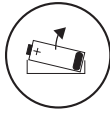

Bestimmungsgemäße Verwendung

- Der Betreiber genießt keinerlei Schutz vor Störungen durch andere Fernmeldeanlagen oder Geräte (z.B. Funkanlagen, die ordnungsgemäß im gleichen Frequenzbereich betrieben werden).
- Der Betrieb des ENTRASys ist nur zulässig in Verbindung mit SOMMER- Antrieben und Steuerungen.

Funktionsbeschreibung

- Biometrisches Zutrittskontrollsystem für Türen und Torantriebe mit SOMMER-Funkempfänger mit einer Frequenz von 868,8 Mhz.

Benötigtes Werkzeug

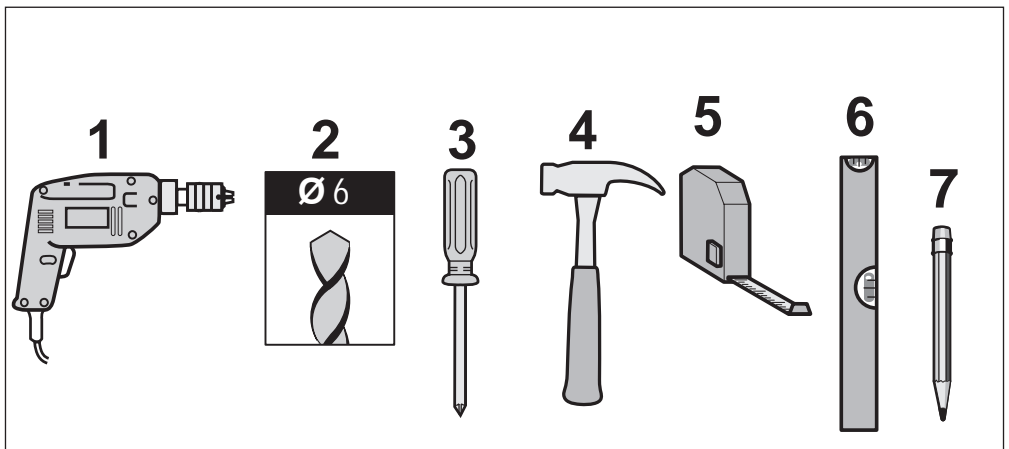

English

Safety information for batteries

Intended use

- The operator is not protected against interference caused by other telecommunications equipment or devices (e.g. wireless systems which are being operated properly in the same frequency range).
- The ENTRASys must be operated only in combination with SOMMER drives and controllers.

Functional description

- Biometric access control system for doors and gate drives with SOMMER radio receiver with a frequency of 868.8 MHz.

Tools required

Deutsch

Lieferumfang

English

Scope of supply

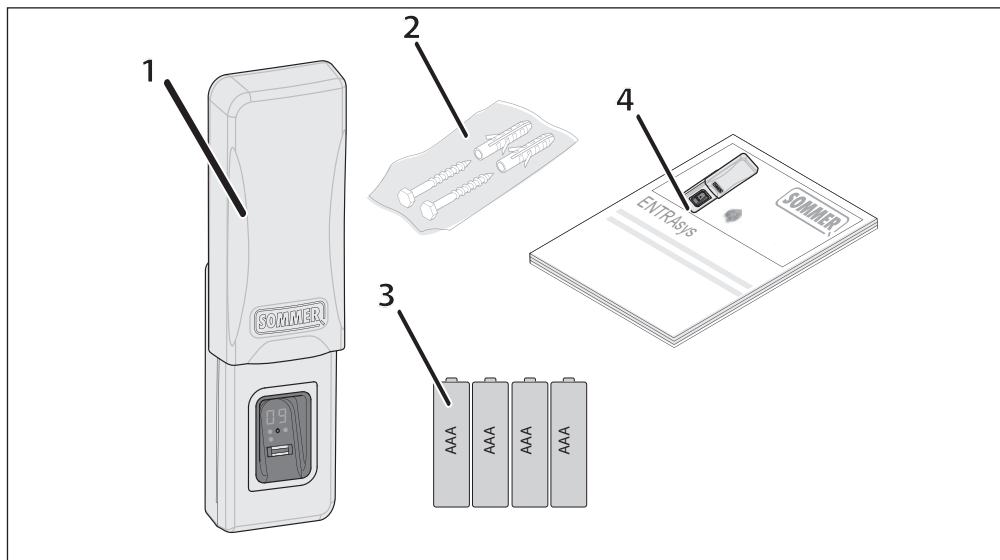

Nr.	Anzahl	Bezeichnung
1	1	ENTRAsys
2	1	Montagebeutel
	2	Schrauben
	2	Dübel
3	4	AAA Batterien
4	1	Montage- und Betriebsanleitung

No.	qty.	Item
1	1	ENTRAsys
2	1	Installation bag
	2	Screws
	2	Anchors
3	4	AAA batteries
4	1	User manual

Abmessungen

Dimensions

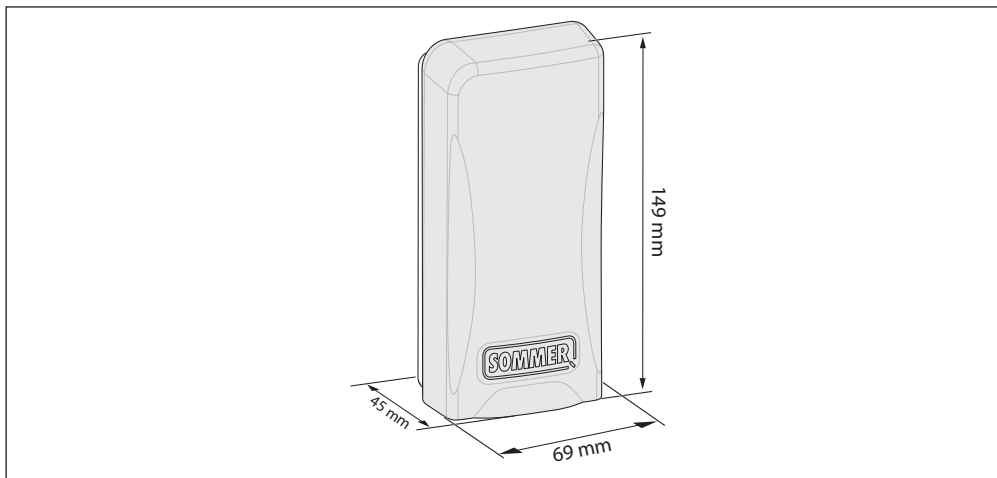

Technische Daten

Technical data

Kapazität	
Speicherplätze gesamt	80
davon Administratoren	max. 9
Funk	
Frequenz	434,4 bzw. 868,8 Mhz
Verschlüsselung	Somloq Rollingcode
Kanäle	4
Reichweite	ca. 50 m (Umgebungsabhängig)
Sonstiges	
Schutzart	IP 54*
Batterien	4 x AAA

Capacity	
Total memory positions	80
Positions for administrators	max. 9
Radio	
Frequency	434.4 and 868.8 MHz
Encryption	Somloq Rollingcode
Channels	4
Range	approx. 50 m (environmentally dependent)
Miscellaneous	
Protection type	IP 54*
Batteries	4 x AAA

* Nur wenn Montage gemäß dieser Anleitung erfolgt ist

* Only if installed as specified in this manual

EU-Konformitätserklärung

Hiermit erklärt SOMMER Antriebs- und Funktechnik GmbH, dass sich das Zutrittskontrollsystem ENTRAsys in Übereinstimmung mit den grundlegenden Anforderungen und den übrigen einschlägigen Bestimmungen der Richtlinie 1999/5/EG befindet.

Die Konformitätserklärung kann unter folgender Adresse gefunden werden: www.sommer.eu/mrl

EU Declaration of Conformity

SOMMER Antriebs- und Funktechnik GmbH hereby declares that the ENTRAsys access control system conforms to the basic requirements and the other applicable regulations of Directive 1999/5/EC.

The Declaration of Conformity is available at the following web site: www.sommer.eu/mrl

Deutsch

Montage



ACHTUNG!

Verletzungsgefahr für Personen!
Wenn mit dem ENTRAsys ein Tor geöffnet / geschlossen werden soll, muss es an einer Stelle angebracht werden, von der aus der gesamte Bewegungsbereich des Tores einsehbar ist.



ACHTUNG!

Verletzungsgefahr für den Bediener!
Das ENTRAsys darf nicht im Bewegungsbereich eines Tores oder einer Tür angebracht werden.



HINWEIS:

Vor der Montage prüfen und sicherstellen, dass das im Lieferumfang enthaltene Befestigungsmaterial für den Untergrund geeignet ist.



HINWEIS:

Das ENTRAsys an einer vor Wetter und direkter Sonneneinstrahlung geschützten Stelle anbringen.



HINWEIS:

Die Master-PIN ist nach dem Auspacken des Gerätes im Bereich der Scanfläche aufgeklebt und muss von Ihnen an einem sicheren Ort aufbewahrt werden! Weitere Informationen zur Master PIN s. Kapitel „Eingabe der Master PIN“

English

Installation



NOTE!

Risk of injury to persons!
If a gate is to be opened or closed with the ENTRAsys, it must be installed in a position from which the entire range of movement of the gate is visible.



NOTE!

Risk of injury to operator!
The ENTRAsys must not be installed in the range of movement of a gate or a door.



NOTE:

Before installation check and make sure that the included fasteners are suitable for the base material.



NOTE:

Install the ENTRAsys in a position protected from weather and direct sunlight.



NOTE:

The master PIN is attached near the scanning area after unpacking the device and must be stored in a secure place. For more information on the master PIN see “Entering the master PIN”

Deutsch

English

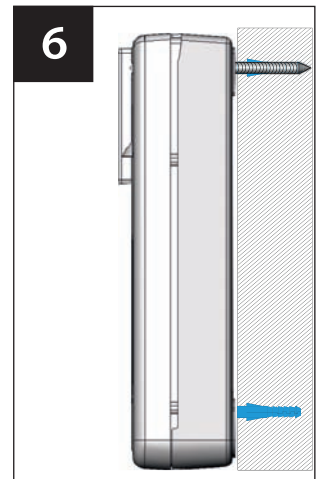
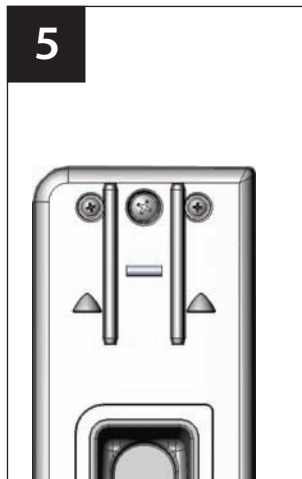
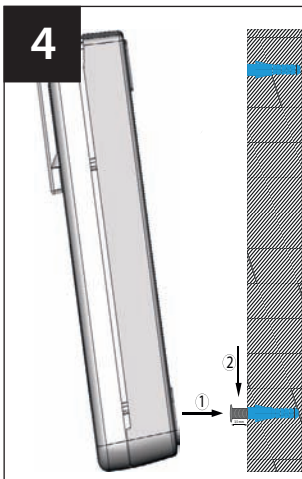
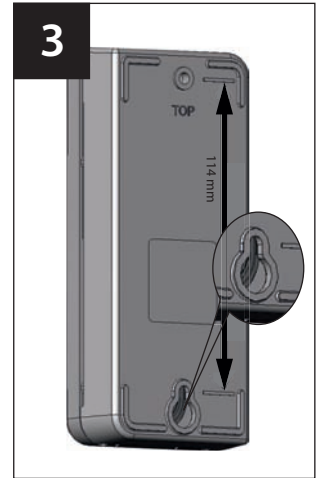
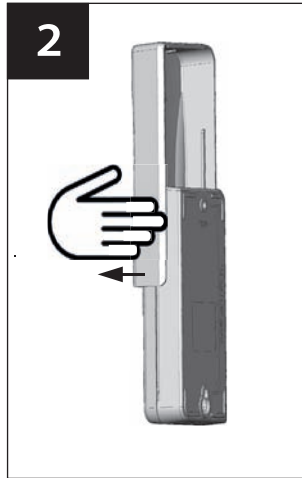
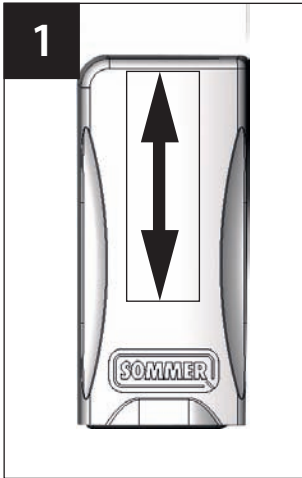

1. Schiebendeckel nach oben schieben.
2. Schiebendeckel anheben und durch seitliches ziehen vorsichtig entfernen.
3. Beide Bohrungen in einem Abstand von 114 mm an der Wand markieren, Bohrungen setzen und Dübel einsetzen.
4. Untere Schraube in der Wand anbringen. Der Schraubenkopf muss ca. 3,5 mm überstehen. Unteren Teil des Gehäuses in den Schraubenkopf einhängen.
5. Oberen Teil des Gehäuses mit der mittleren Schraube an der Wand fixieren.
6. Schiebendeckel wieder anbringen

1. Push sliding cover upwards.
2. Lift sliding cover and carefully remove it by pulling it to the side.
3. Mark two holes on the wall 114 mm apart, drill holes and insert anchor fittings.
4. Screw the bottom screw into the wall. The screw head must project about 3.5 mm. Hang the bottom section of the housing on the screw head.
5. Attach the top section of the housing to the wall with the center screw.
6. Replace sliding cover

Deutsch

Grundlegendes

Erklärungen zu dieser Anleitung:

Grafiken:

Finger über Scanfläche ziehen
z.B. zum Einlernen des Fingers



Im Menü navigieren



Auswählen



Finger, der bereits als Administrator eingelernt wurde



Finger, der bereits als Benutzer eingelernt wurde



Finger, der bis jetzt nicht eingelernt wurde



Beliebiger Finger (Kann bereits eingelernt oder unbekannt sein)



English

Basics

Explanations for this manual:

Graphics:

Swipe finger tip above the scan area e.g. for programming a finger

Navigate trough menu

select

Finger, which is already programed as an administrator

Finger, which is already programed as an user

Finger which is unknown by now

Any finger (can be a already learned finger or a unknown)

Funktion des Schiebedeckels

Der Schiebedeckel schützt das ENTRASys vor Witterung und äußeren Einflüssen. Zusätzlich schont er die Batterien des Gerätes indem er das ENTRASys erst einschaltet wenn der Deckel nach oben geschoben wird.

Function of the push sliding cover

The push sliding cover covers the ENTRASys from weather and outside influences. Further it saves its battery power by activating the device when the cover gets opened.

Das Bedienelement

The control Unit

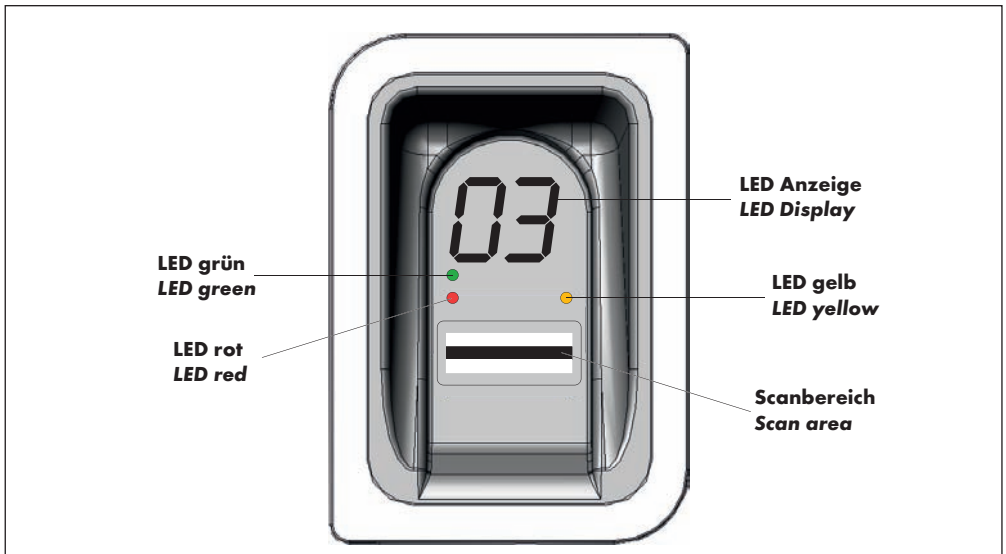

Berechtigungen

ENTRASys unterscheidet zwei unterschiedliche Formen der Berechtigung.

1. Administratorrechte: Der Administrator verfügt über sämtliche Berechtigungen d.h. Er kann frei im Menü navigieren und alle Funktionen des ENTRASys verwalten.
2. Benutzerrechte: Ein Benutzer verfügt lediglich über die Berechtigung, mit seinem eingelernten Fingerabdruck die dafür vorgesehene Aktion auszuführen (z.B. Tür / Tor öffnen, Hoflicht einschalten, etc. ...)

Authorizations

ENTRASys makes a distinction between two different types of authorization.

1. Administrator rights: The administrator has all authorizations, which means that the administrator can access all parts of the menu and administer all functions of the ENTRASys.
2. User rights: A user is only authorized to run the standard actions with the configured fingerprint (e.g. open door or gate, switch on outside light, etc. ...)

Deutsch

Die Menüpunkte

Display-anzeige	Bedeutung	Funktion
LU	Learn User	Neuen Benutzer einlernen
LE	Learn Extended	Einem neuen Benutzer einen bestimmten Speicherplatz / Kanal zuweisen
LA	Learn Admin	Neuen Administrator einlernen
d	delete	gezielt einzelne Benutzer /Administratoren löschen
d A	delete All	Gesamten Speicher Löschen (Auf Werkseinstellungen zurücksetzen)

English

The Menu items

Display	Meaning	Feature
LU	Learn User	Add new users
LE	Learn Extended	Assign a specific memory position or a specific channel to new users
LA	Learn Admin	Add new administrators
d	delete	delete specific users / administrators
d A	delete All	Delete the whole memory. (Restore factory settings)

Bedienung

Das ENTRASys wird mit zwei unterschiedlichen Gesten bedient.

1. Durch senkrechte Wischbewegungen über die Scanfläche mit nur leichtem Druck der Fingerkuppe wird im Menü navigiert, bis der gewünschte Menüpunkt auf dem Display angezeigt wird.



HINWEIS:

Das Navigieren im Menü funktioniert sowohl nach oben als auch nach unten.



Handling

The Entrasys gets controlled with two different gestures.

1. Navigating through the menu works by swiping a fingertip vertically above the scan area with low pressure until the desired menu item appears on the display



NOTE:

Navigation through the menu works both upwards and downwards.

2. Durch leichtes Aufdrücken und Halten der Fingerkuppe auf die Scanfläche wird der gewünschte Menüpunkt ausgewählt.

⇒ Die Anzeige des Displays beginnt zu blinken

⇒ Die Auswahl war erfolgreich, wenn die blinkende Anzeige erlischt und der ausgewählte Menüpunkt angezeigt wird. Erst dann darf die Fingerkuppe von der Scanfläche genommen werden.



2. The chosen menu item gets selected by pressing and holding a fingertip with low pressure onto the scan area

⇒ The display starts flashing

⇒ The menu item is selected successfully, when the display stops flashing and indicates the chosen menu item. The finger tip can be removed from the scan area not before this.

Deutsch

Das Menü im Überblick



HINWEIS:

Das Menü ist nur für Administratoren zugänglich!

English

Menu overview



NOTE:

The menu is available for administrators only.

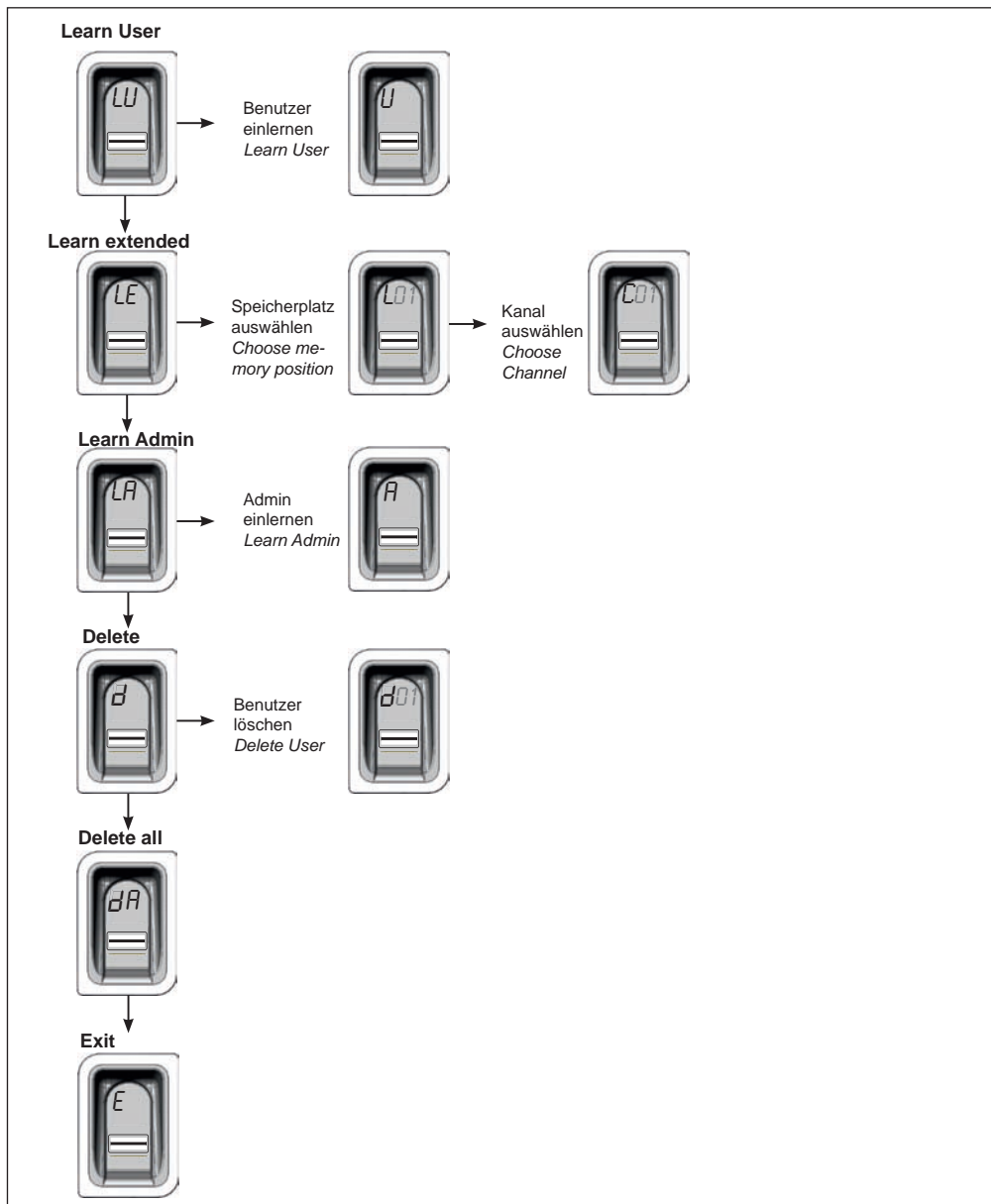

Das erste Einschalten



HINWEIS:

Durch Öffnen des Schiebedeckels wird das Gerät aktiviert. Erfolgt länger als 20 sek. keine Eingabe, deaktiviert sich das Gerät von selbst. Schiebedeckel einmal schließen und wieder öffnen um es erneut zu aktivieren.

Nach Benutzung muss der Schiebedeckel immer ganz heruntergeschoben werden. Anderenfalls bleibt das Gerät aktiv und die Lebensdauer der Batterie verkürzt sich erheblich!

Das ENTRASys wird durch Öffnen des Schiebedeckels aktiviert.

Beim ersten Einschalten ist das Gerät im Einlernmodus für den Administrator „A“, d.h. der erste Fingerabdruck, der nun eingelernt wird, wird automatisch als Administrator „A1“ gespeichert. Sollte auf dem Display nach dem ersten Einschalten etwas anderes als „A“ erscheinen, sind vermutlich bereits Fingerabdrücke auf dem Gerät eingelernt. In diesem Fall muss die Master-PIN eingegeben und der gesamte Speicher gelöscht werden (s. Kapitel „Eingabe der Master-PIN“).



The ENTRASys is activated by opening the sliding cover.

When it is switched on the first time, the device is in learn mode for administrator “A”, i.e. the first fingerprint that is saved is automatically saved as administrator “A”. If anything other than “A” is shown on the display when the device is switched on for the first time, fingerprints are probably already programmed in the device. In this case the master PIN must be entered and the complete memory deleted (see “Entering the master PIN”).



HINWEIS ZUM RICHTIGEN AUFLEGEN DES FINGERS:

Der Finger muss stets flächig auf den Scanbereich gehalten werden. Nur die Fingerspitze ist nicht ausreichend.



HINWEIS:

Jeder Finger darf nur einmal eingelernt werden. D.h. ein Finger, der bereits als Administrator eingelernt ist, darf nicht zusätzlich noch als Benutzer angelegt werden usw.



NOTE:

The device is activated by opening the sliding cover. If there is no input for 20 seconds, the device is automatically deactivated. Close the sliding cover and open it again to reactivate the device.

The sliding cover must always be pushed down completely after use. Otherwise, the device will remain active and the battery life will be significantly reduced.



NOTE ON CORRECT POSITIONING OF FINGER:

Always position finger flat on the scan area. The finger tip alone is not sufficient.



NOTE:

A finger must only be learned once. This means that a finger that is already learned as an administrator must not be learned as a user, etc.

Deutsch

Erstes Einlernen eines Administrators



HINWEIS:

Es wird dringend empfohlen mindestens zwei Administratoren anzulegen! Wenn nur eine Person über Administratorrechte verfügt, können bei deren Abwesenheit keinerlei Änderungen am Gerät durchgeführt werden.



HINWEIS:

Ein Fingerabdruck, der als Administrator eingespeichert wurde, kann nicht zusätzlich noch Benutzerrechte erhalten.



HINWEIS:

Wenn in dem Gerät bereits ein Administrator eingelernt ist und ein weiterer hinzugefügt werden soll - nach der Beschreibung im Kapitel „Learn Admin“ vorgehen

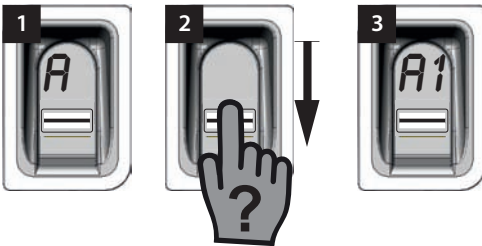

Wenn das Gerät zum ersten Mal eingeschaltet wird, ist es bereits im Einlernmodus für einen Administrator „A“.

1. Schiebedeckel öffnen
 - ⇒ Auf dem Display erscheint die Anzeige „A“. Dies zeigt an, dass jetzt ein Administrator eingelernt werden soll
2. Gesamte Fläche des Fingerabdrucks der als Administrator eingelernt werden soll über die Scanfläche ziehen
 - ⇒ Die gelbe LED erlischt kurz und leuchtet erneut auf
3. Vorgang sofort wiederholen, bis „A1“ auf dem Display angezeigt wird und die grüne LED leuchtet (Es können bis zu 10 Wiederholungen notwendig sein)
 - ⇒ Der Administrator ist erfolgreich eingelernt.

English

First programming of an administrator



NOTE:

We strongly recommend creating at least two administrators. If only one person has administrator rights, changes cannot be made to the device if this person is absent for any reason.



NOTE:

A fingerprint that has been saved as administrator cannot also have user rights.



NOTE:

If an administrator already has been programmed and you want to add another one - switch to chapter “Learn Admin” and follow the description

When the device is switched on for the first time, it is already in configuration mode for administrator “A”.

1. Open the sliding cover
 - ⇒ The display shows „A“. This indicates, programming an administrator is the next step
2. Swipe the whole fingertip that is to have administrator rights vertically above the scan area
 - ⇒ The yellow LED goes off and on again
3. Repeat the process a few times until „A1“ is shown on the display and the green LED is illuminating (up to 10 repetitions can be necessary)
 - ⇒ Administrator has been successfully programmed

Learn User

„LU“ ist der erste Menüpunkt und dient dazu neue Benutzer hinzuzufügen.



HINWEIS:

Diese Funktion lernt den Benutzer automatisch auf Kanal 1 ein.

Wenn das ENTRAsys mehrere Empfänger ansteuern soll, ist an dieser Stelle die Funktion Learn extended „LE“ (nächstes Kapitel) auszuwählen.

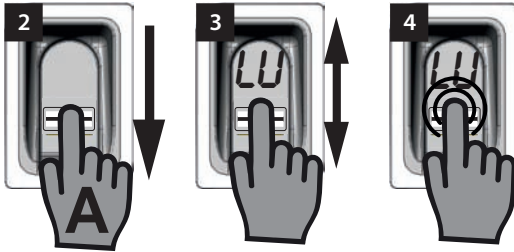

1. Schiebedeckel nach oben schieben
⇒ gelbe LED leuchtet und zeigt an, dass das Gerät betriebsbereit ist
2. Durch einen Administrator das Menü öffnen
3. Bis zum Menüpunkt „LU“ navigieren
4. Durch leichtes Aufdrücken und Halten der Fingerkuppe den Menüpunkt auswählen
⇒ Die Buchstaben „LU“ blinken einige Sekunden
⇒ Die blinkende Anzeige erlischt und der Buchstabe „U“ erscheint
⇒ Der Menüpunkt ist erfolgreich ausgewählt
5. Finger von der Scanfläche nehmen
6. Gesamte Fläche des Fingerabdrucks der eingelernt werden soll, senkrecht über die Scanfläche ziehen
⇒ Die gelbe LED erlischt kurz und leuchtet erneut auf
7. Gesamte Fläche des Fingerabdrucks der eingelernt werden soll, erneut senkrecht über die Scanfläche ziehen
⇒ Die gelbe LED erlischt kurz und leuchtet erneut auf
8. Vorgang Nr. 7 sooft wiederholen, bis der Speicherplatz, der dem Benutzer zugewiesen wurde (z.B 01) zusammen mit der grünen LED dauerhaft leuchtet. (Es können bis zu 10 Wiederholungen notwendig sein)
⇒ Benutzer ist erfolgreich eingelernt

Learn User

“LU” is the first menu item and is used to add new users.



NOTE:

This function automatically programs the user at channel 1.

If the ENTRAsys will control several receivers, choose the Learn extended (“LE”) function (next chapter) at this point.



1. Open the sliding cover
⇒ Yellow LED is on. This indicates the ENTRAsys is ready for use
2. Open the menu by an administrator
3. Navigate to the menu item “LU”
4. Select the menu item by pressing and holding a fingertip onto the scan area
⇒ The letters “LU” blink for a few seconds
⇒ The display stops blinking and shows „U“
⇒ The menu item is successfully chosen
5. Remove finger from scan area
6. Swipe the whole surface of the fingertip which you want to program vertically above the scan area
⇒ The yellow LED goes off and on again
7. Pull the whole surface of the fingertip which you want to program vertically above the scan area again
⇒ The yellow LED goes off and on again
8. Repeat the process No. 7 a few times until the allocated memory position appears on the display (e.g. 01) and the green LED goes on (up to 10 repetitions can be necessary)
⇒ User is successfully programmed

Learn Extended

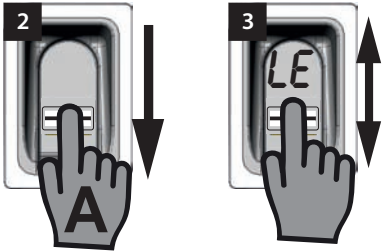

„LE“ bietet die Möglichkeit, Benutzern sowohl einen bestimmten Speicherplatz als auch einen bestimmten Kanal zuzuweisen.

Anwendungsbeispiel für die Learn Extended Funktion:

- Kanal 1 öffnet die Hauseinganstür.
- Kanal 2 öffnet und schließt das Garagentor.

Wird gewünscht, dass ein bestimmter Benutzer nur Zugang zur Garage, nicht aber zum Haus erhält, ist die Learn Extended Funktion zu wählen.

1. Schiebedeckel nach oben schieben.
⇒ Die gelbe LED leuchtet und zeigt an, dass das Gerät betriebsbereit ist
2. Durch einen Administrator das Menü öffnen.
3. Bis zum Menüpunkt „LE“ navigieren
4. Durch leichtes Aufdrücken und Halten der Fingerkuppe den Menüpunkt auswählen
⇒ Die Buchstaben „LE“ blinken einige Sekunden
⇒ Die Nummer des ersten freien Speicherplatzes blinkt
5. Finger von der Scanfläche entfernen.
⇒ Abwechselnd blinkt jetzt der Buchstabe „L“ und die Nummer des ersten freien Speicherplatzes z.B. „04“ im Display.
6. Zum gewünschten Speicherplatz navigieren
⇒ Der gewünschte Speicherplatz wird angezeigt
7. Die Auswahl durch leichtes Aufdrücken und Halten der Fingerkuppe auf den Scanbereich bestätigen
⇒ Die Anzeige mit dem gewählten Speicherplatz blinkt für einige Sekunden
⇒ Auf dem Display erscheint „C1“. Dies zeigt an, dass jetzt der gewünschte Funkkanal ausgewählt werden soll
⇒ Der gewünschte Speicherplatz ist erfolgreich ausgewählt

Learn Extended

„LE“ offers the option of assigning a specific memory position and also a specific channel to users.

Example of applications for the Learn Extended function:

- Channel 1 opens the entry door.
- Channel 2 opens and closes the garage door.

Choose the Learn Extended function to allow a specific user access to the garage but not to the house.

1. Open the sliding cover
⇒ Yellow LED is on. This indicates the ENTRAsys is ready for use
2. Open the menu by an administrator
3. Navigate to the menu item “LE”
4. Select the menu item by pressing and holding a fingertip onto the scan area
⇒ The letters “LE” blink for a few seconds
⇒ The number of the first available memory position starts to blink
5. Remove finger from the scan area
⇒ The letter “L” and the number of the first available memory position flash alternately on the display.
6. Navigate to the desired memory position
⇒ Desired memory position is indicated on the display
7. Select the chosen memory position by pressing and holding a fingertip onto the scan area
⇒ The display is blinking a few seconds
⇒ The display shows “C1”. This indicates that choosing the radio channel is the next step
⇒ The desired memory position is successfully chosen

Deutsch

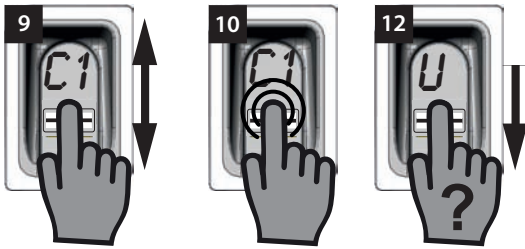

8. Finger von der Scanfläche entfernen
9. Zum gewünschten Funkkanal navigieren
⇒ Der gewünschte Kanal wird angezeigt
10. Die Auswahl durch leichtes Aufdrücken und Halten der Fingerkuppe auf die Scanfläche bestätigen
⇒ Die Anzeige mit dem gewählten Speicherplatz blinkt für einige Sekunden
⇒ Auf dem Display erscheint die Anzeige „U“. Dies zeigt an, dass jetzt der gewünschte Fingerabdruck eingelernt werden soll
⇒ Kanal ist erfolgreich ausgewählt
11. Finger von der Scanfläche entfernen
12. Gesamte Fläche des Fingerabdrucks, der eingelernt werden soll senkrecht über die Scanfläche ziehen
⇒ Die gelbe LED erlischt kurz und leuchtet erneut auf
13. Vorgang Nr. 12 sooft wiederholen, bis der gewählte Speicherplatz zur Bestätigung auf dem Display angezeigt wird und die grüne LED leuchtet
⇒ Der Vorgang ist erfolgreich abgeschlossen

English

8. Remove Finger from the scan area
9. Navigate to the desired radio channel
⇒ Desired radio channel is shown on the display
10. Select the chosen radio channel by pressing and holding a fingertip onto the scan area
⇒ The display is blinking a few seconds
⇒ The display shows "U". This indicates, that programming the desired finger is the next step
⇒ The radio channel is successfully chosen
11. Remove finger from the scan area
12. Swipe the whole fingertip which you want to program vertically above the scan area
⇒ The yellow LED goes off and an again
13. Repeat the process No. 12 a few times until the the green LED is illuminating and the chosen memory position is shown on the display
⇒ The process is completed successfully

Learn Admin

Unter dem Menüpunkt „LA“ können neue Administratoren hinzugefügt werden

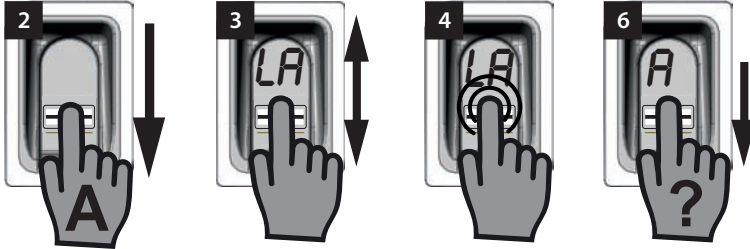

1. Schiebedeckel nach oben schieben
⇒ Die gelbe LED leuchtet und zeigt an, dass das Gerät betriebsbereit ist
2. Durch bereits eingelernten Administrator das Menü öffnen
3. Bis zum Menüpunkt „LA“ navigieren
4. Durch leichtes Aufdrücken und Halten der Fingerkuppe den Menüpunkt auswählen
⇒ Die Buchstaben „LA“ beginnen zu blinken
⇒ Die blinkende Anzeige erlischt und der Buchstabe „A“ erscheint
⇒ Der Menüpunkt ist erfolgreich ausgewählt
5. Fingerkuppe von der Scanfläche nehmen
6. Gesamte Fläche des Fingerabdrucks, der als Administrator eingelernt werden soll senkrecht über die Scanfläche ziehen
⇒ Die gelbe LED erlischt kurz und leuchtet erneut auf
7. Vorgang Nr. 6 sooft wiederholen, bis der Speicherplatz auf dem der Administrator eingelernt wurde angezeigt wird und die grüne LED leuchtet
⇒ Administrator ist erfolgreich eingelernt

Learn Admin

This menu item is used to add new administrators.

1. Push sliding cover upwards
⇒ Yellow LED is on. This indicates the ENTRAsys is ready for use
2. Open the menu by already programmed administrator
3. Navigate to menu item „LA“
4. Select menu item by pressing and holding a fingertip with low pressure onto the scan area
⇒ The display starts flashing
⇒ The display stops flashing and shows „A“
⇒ The menu item is successfully chosen
5. Remove fingertip from scan area
6. Swipe the whole fingertip that is to have administrator rights vertically above the scan area
⇒ The yellow LED goes off and on again
7. Repeat the process No.6 a few times until the assigned memory position for this administrator appears on the display and the green LED lights up
⇒ Administrator is successfully programmed

Delete

Unter dem Menüpunkt „d“ können einzelne Administratoren oder Benutzer gelöscht werden.



HINWEIS:

Der Administrator, der das Menü geöffnet hat, kann nicht gelöscht werden

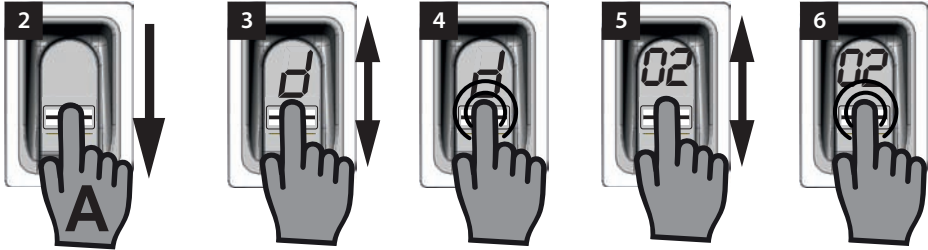

1. Schiebedeckel nach oben schieben
⇒ Die gelbe LED leuchtet und zeigt an, dass das Gerät betriebsbereit ist
2. Durch einen Administrator das Menü öffnen
3. Bis zum Menüpunkt „d“ navigieren
4. Durch leichtes Aufdrücken und Halten der Fingerkuppe auf den Scanbereich den Menüpunkt auswählen
⇒ Der Buchstabe „d“ blinkt einige Sekunden
⇒ Abwechselnd blinkt die Anzeige des ersten löschbaren Speicherplatzes z.B. „01 oder A2“ und der Buchstabe „d“
⇒ Der Menüpunkt ist erfolgreich ausgewählt
5. Zu dem Speicherplatz navigieren der gelöscht werden soll
⇒ Der Speicherplatz, der gelöscht werden soll wird angezeigt
6. Durch leichtes Aufdrücken und Halten der Fingerkuppe den Menüpunkt auswählen
⇒ Die Nummer des Speicherplatzes, der gelöscht werden soll blinkt für einige Sekunden
⇒ Die grüne LED leuchtet auf
⇒ Die gesamte Anzeige erlischt
⇒ Der Speicherplatz ist erfolgreich gelöscht
7. Finger von der Scanfläche nehmen

Delete

Administrators or users can be deleted with the “d” menu item.



NOTE:

The Administrator who has opened the menu, cannot be deleted

1. Push sliding cover upwards
⇒ Yellow LED is on. This indicates the ENTRAsys is ready for use
2. Open the menu by an administrator
3. Navigate to menu item „d“
4. Select menu item by pressing and holding a fingertip with low pressure onto the scan area
⇒ The display starts flashing
⇒ The display shows the No. of the first memory position which could be deleted e.g. „01 or A2“
⇒ The menu item is successfully chosen
5. Navigate to the memory position you want to delete
⇒ The desired memory position is indicated on the display
6. Select the memory position by pressing and holding a fingertip with low pressure onto the scan area
⇒ The number of the memory position you want to delete blinks for a few seconds
⇒ the green LED lights up
⇒ The whole display goes off
⇒ The memory position is successfully deleted
7. Remove finger from the scan area

Delete all

„dA“ löscht den gesamten Speicher des Gerätes. Die Funkempfänger, auf denen das ENTRAsys eingelernt ist, müssen separat gelöscht werden



HINWEIS:

Bei der nächsten Aktivierung befindet sich das Gerät wieder im Modus zum Einlernen eines Administrators S. Kapitel: „Das erste Einschalten“.

Delete all

“dA” deletes the entire memory of the device. The receivers which you control with the ENTRAsys must be deleted separately



NOTE:

Next time the device is activated it will be learn administrator mode again. See chapter: “Switching on for the first time”.

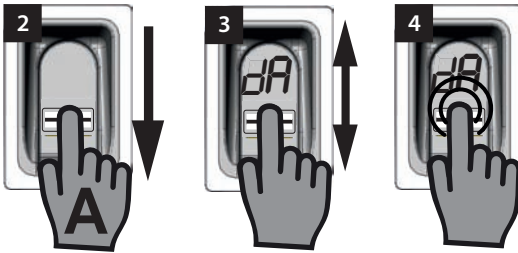

1. Schiebedeckel nachoben schieben
2. Durch einen Administrator das Menü öffnen
3. Bis zu Menüpunkt „dA“ navigieren
4. Durch leichtes Aufdrücken und Halten der Fingerkuppe den Menüpunkt „Delete all“ auswählen und den Löschvorgang einleiten
 - ⇒ Der Anzeige „dA“ blinkt einige Sekunde langsam
 - ⇒ Die Anzeige „dA“ blinkt einige Sekunden schnell
 - ⇒ Die Anzeige erlischt vollständig
 - ⇒ Der Speicher des ENTRAsys ist vollständig gelöscht
5. Finger von der Scanfläche entfernen

1. Push sliding cover upwards
2. Open the menu by an administrator
3. Navigate to menu item „dA“
4. Select menu item and initiate the delete process by pressing and holding a fingertip with low pressure onto the scan area
 - ⇒ The display starts flashing slow for a few seconds
 - ⇒ The display starts flashing fast for another few seconds
 - ⇒ The whole display goes off
 - ⇒ The entire memory of the ENTRAsys is deleted
5. Remove Finger from the scan area

Deutsch

Exit

Unter dem Menüpunkt „E“ wird das Menü verlassen.



HINWEIS:

Erfolgt 20 Sekunden keine Eingabe bzw. Aktion auf dem Scanbereich, schließt sich das Menü ebenfalls.

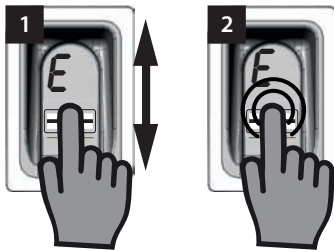

1. Zum Menüpunkt „E“ navigieren
2. Durch leichtes Aufdrücken und Halten der Fingerkuppe auf den Scanbereich bestätigen, dass das Menü geschlossen werden soll
 - ⇒ Die Anzeige „E“ blinkt einige Sekunden
 - ⇒ Die Anzeige erlischt vollständig
 - ⇒ Das Menü ist geschlossen
3. Finger von der Scanfläche entfernen

English

Exit

The “E” menu item exits the menu.



NOTE:

The menu also closes after 20 seconds with no input or action at the scanning area.

1. Navigate to the menu item „E“
2. Confirm that you want to close the menu by pressing and holding a fingertip onto the scan area
 - ⇒ The letter „E“ blinks for a few seconds
 - ⇒ The whole display goes off
 - ⇒ The menu is closed
3. Remove finger from the scan area

Deutsch

Einlernen an einem Funkempfänger



HINWEIS:

Damit ein Befehl an einem Funkempfänger eingelesen werden kann, muss der Finger der eingelesen werden soll bereits als Benutzer im ENTRAsys eingespeichert sein.

Das Einlernen muss 1x für jeden Empfänger (Kanal) durchgeführt werden.

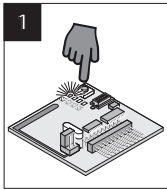

1. Lerntaste am Funkempfänger drücken.
 - ⇒ LED am Empfänger leuchtet dauerhaft
 - ⇒ Empfänger ist im Lernmodus.
2. Schiebedeckel des ENTRAsys öffnen
3. Gesamte Fläche eines bereits auf dem gewünschten Funkkanal (z.B. C1) eingelesenen Fingerabdrucks senkrecht über die Scanfläche des ENTRAsys ziehen.
 - ⇒ Die LED am Funkempfänger blinkt schnell
 - ⇒ Das ENTRAsys sendet nun die Informationen an den Funkempfänger.
 - ⇒ Der Befehl ist gespeichert.



HINWEIS:

Nach dem Drücken der Lerntaste am Empfänger steht nur ein begrenztes Zeitfenster zur Verfügung um den Einlernvorgang abzuschließen. Ist die Entfernung zwischen ENTRAsys und Empfänger zu groß, sollte der Vorgang mit einer zweiten Person ausgeführt werden.

English

Programming a receiver



NOTE:

To learn a command to a radio receiver, the finger that is to be learned must already be saved as a user in ENTRAsys.

The learning must be repeated 1x for every receiver (channel).

1. Press the learn button on the radio receiver
 - ⇒ LED from receiver is illuminating
 - ⇒ The radio receiver is in learn mode.
2. Push sliding cover upwards
3. Swipe the whole surface of a fingertip which is already programmed on the desired channel (e.g. "C1") vertically above the scanning area.
 - ⇒ LED from receiver starts blinking fast
 - ⇒ The ENTRAsys now sends the information to the radio receiver.
 - ⇒ The command is saved.



NOTE:

After pressing the learn button on the radio receiver, there is only a short timeframe too finish the programming process. If the distance between the ENTRAsys and the radio receiver is too long, the programming process should be performed by two persons.

Deutsch

Batteriewechsel

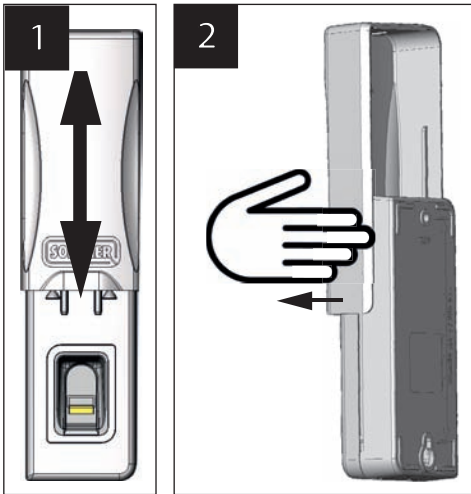

1. Schiebendeckel nach oben schieben.
2. Schiebendeckel anheben und durch seitliches ziehen vorsichtig entfernen.
3. Die beiden äußeren Schrauben herausschrauben und das Gehäuseoberteil abheben.
4. Alle 4 Batterien auf der Innenseite des Gehäuseoberteils durch neue AAA Batterien austauschen.

Eingabe der Master-PIN

Sollte im Ausnahmefall kein Admin verfügbar sein, kann die Programmierung auch mittels der Eingabe der Master-PIN durchgeführt werden.

Die Master-PIN ist nach dem Auspacken des Gerätes im Bereich der Scanfläche aufgeklebt und muss von Ihnen an einem sicheren Ort aufbewahrt werden!

Die PIN besteht aus 9 Ziffern, die nacheinander in das Gerät eingegeben werden müssen

Nach der Eingabe der Master-PIN ist das normale Menü verfügbar. Dann kann beispielsweise ein weiterer Admin hinzugefügt werden (s. Kapitel "Einlernen eines Administrators") oder der Speicher des gesamten Gerätes gelöscht werden, s. Kapitel "Delete all".

English

Battery change

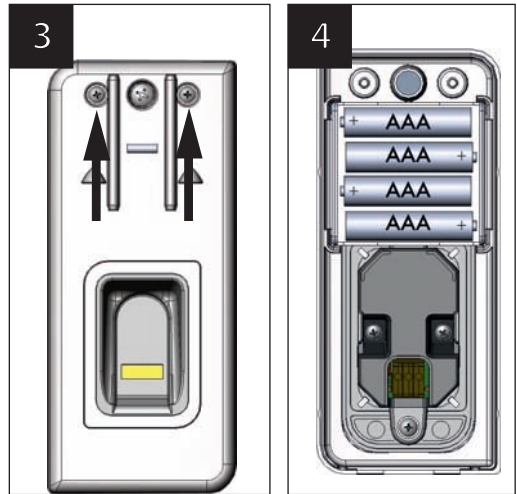

1. Push sliding cover upwards.
2. Lift sliding cover and carefully remove it by pulling it to the side.
3. Unscrew the two outer screws and lift the top section of the housing.
4. Replace all four batteries in the top section of the housing with new AAA batteries.

Entering the Master-PIN

If an administrator is not available in an emergency, the device can be programmed by entering the master PIN.

The master PIN is attached near the scanning area after unpacking the device and must be stored in a secure place.

The PIN is composed of 9 digits which have to be entered one by one

The normal menu is available once the master PIN has been entered. For example, another administrator can be added (see "Programming an administrator") or the complete memory of the device can be deleted see "Delete all".

Deutsch

English

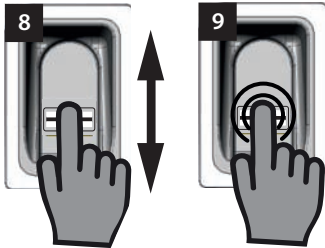
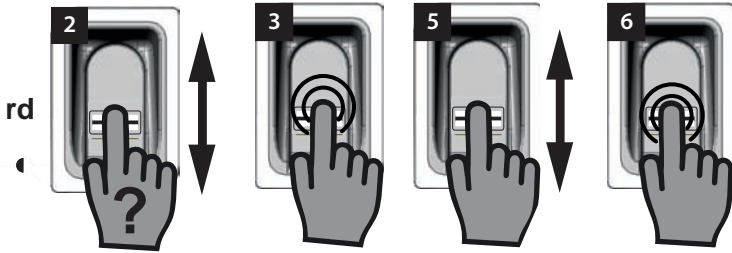

1. Aufkleber mit der Master-PIN bereithalten
2. Einen nicht eingelernten Finger senkrecht über die Scanfläche ziehen
 - ⇒ Die rote LED blinkt um anzuzeigen, dass dieser Fingerabdruck nicht eingelernt ist
3. Fingerkuppe noch während die rote LED blinkt mit leichtem Druck auf die Scanfläche auflegen und halten (wie beim Auswählen eines Menüpunktes), bis die folgende Sequenz abgelaufen ist
 - ⇒ „P“ blinkt einige Sekunden
 - ⇒ „P1“ leuchtet dauerhaft
4. Fingerkuppe von der Scanfläche entfernen
 - ⇒ „P1“ und „0“ blinken jetzt abwechselnd



HINWEIS:

„P1“ bedeutet, dass an dieser Stelle die erste Ziffer Ihrer Master-PIN eingegeben werden muss

„0“ bedeutet, dass die derzeit ausgewählte Ziffer die 0 ist

5. Durch senkrechte Wischbewegungen mit der Fingerkuppe über die Scanfläche die erste Ziffer Ihrer Master-PIN auswählen
6. Durch leichtes Aufdrücken und Halten der Fingerkuppe auf die Scanfläche die ausgewählte Ziffer bestätigen
 - ⇒ Die ausgewählte Zahl blinkt einige Sekunden
 - ⇒ „P2“ leuchtet dauerhaft

1. Have Sticker with Master-PIN ready
2. Swipe not already programmed finger vertically above the scan area
 - ⇒ Red LED blinks to show that you tried to use an unknown finger
3. Press and hold a fingertip during the red LED is blinking with low pressure onto the scan area (like you want to select a menu item) until the following sequenz is finished
 - ⇒ „P“ blinks a few seconds
 - ⇒ „P1“ lights
4. Remove fingertip from the scan area
 - ⇒ „P1“ and „0“ blinks alternately



NOTE:

„P1“ means, that the first digit of your Master-PIN needs to be entered at this point

„0“ means, that the currently chosen number is 0

5. Choose the first digit of your Master-PIN by swiping a fingertip with low pressure above the scan area
6. Select the chosen digit by pressing and holding a fingertip with low pressure onto the scan area
 - ⇒ The selectet digit blinks a few seconds
 - ⇒ „P2“ lights

Deutsch

7. Fingerkuppe von der Scanfläche entfernen

⇒ „P2“ und „0“ blinken jetzt abwechselnd



HINWEIS:

„P2“ bedeutet, dass an dieser Stelle die zweite Ziffer Ihrer Master-PIN eingegeben werden muss

„0“ bedeutet, dass die derzeit ausgewählte Ziffer die 0 ist

8. Durch senkrechte Wischbewegungen mit der Fingerkuppe über die Scanfläche die zweite Ziffer Ihrer Master-PIN auswählen

9. Durch leichtes Aufdrücken und Halten der Fingerkuppe auf die Scanfläche die ausgewählte Ziffer bestätigen

⇒ Die ausgewählte Zahl blinkt einige Sekunden

⇒ „P3“ leuchtet dauerhaft

10. Fingerkuppe von der Scanfläche entfernen

⇒ „P3“ und „0“ blinken jetzt abwechselnd



HINWEIS:

„P3“ bedeutet, dass an dieser Stelle die dritte Ziffer Ihrer Master-PIN eingegeben werden muss

„0“ bedeutet, dass die derzeit ausgewählte Ziffer die 0 ist

11. Die restlichen Ziffern Ihrer Master-PIN auf die selbe Weise wie die Ziffern 1 bis 3 eingeben

⇒ Nach Eingabe und Bestätigung der letzten Ziffer ist das Menü freigeschaltet

⇒ Der erste Menüpunkt „LU“ wird auf dem Display angezeigt



HINWEIS:

Wurde eine falsche Ziffer eingegeben so blinkt die rote LED nach Eingabe und Bestätigung der 9 Ziffer einige Male. Daraufhin schaltet das ENTRAsys ab.

In diesem Fall muss der gesamte Vorgang „Eingabe der Master-Pin“ wiederholt werden.

English

7. Remove fingertip from the scan area

⇒ „P2“ and „0“ blinks alternately



NOTE:

„P2“ means, that the second digit of your Master-PIN needs to be entered at this point

„0“ means, that the currently chosen number is 0

8. Choose the second digit of your Master-PIN by swiping a fingertip with low pressure above the scan area

9. Select the chosen digit by pressing and holding a fingertip with low pressure onto the scan area

⇒ The selected digit blinks a few times

⇒ „P3“ lights

10. Remove fingertip from the scan area

⇒ „P3“ and „0“ blinks alternately



NOTE:

„P3“ means, that the third digit of your Master-PIN needs to be entered at this point

„0“ means, that the currently chosen number is 0

11. Enter the remaining digits of your Master-PIN like the digits 1 to 3

⇒ The menu gets activated after entering and selecting the last digit of your Master-PIN

⇒ The first menu item „LU“ appears on the display



NOTE:

If you have entered a wrong digit, the red LED blinks a few times after entering and confirming the 9th digit and the ENTRAsys switches off.

If that happens, the whole process „Entering the Master-PIN“ must be repeated

Deutsch











Fehlerbehebung

Fehler	mögliche Ursachen	Behebung
Keine Reaktion nach dem Öffnen des Schiebedeckels.	Batterie komplett leer.	Batterie austauschen.
Senden verzögert und Display-anzeige "bA".	Batterien fast leer.	Batterie austauschen.
Unzuverlässige Fingererkennung.	Merkmale des Fingers nicht ausreichend.	Anderen Finger einlernen
	Finger wird in anderem Winkel als beim Einlernen aufgelegt.	Finger neu einlernen. Finger dabei flach auflegen
Grüne LED leuchtet aber Befehl wird nicht ausgeführt	Kanal nicht eingelernt	Vorgang „Einlernen an einem Funkempfänger“ ausführen

English

Troubleshooting

Fault	Possible causes	Repair
No reaction after opening the sliding cover.	Battery completely flat.	Replace the battery.
Transmission delayed and display shows "bA".	Batteries almost flat.	Replace the battery.
Unreliable finger recognition.	Characteristics of finger not sufficient.	Learn a different finger.
	Finger positioned at a different angle from when it was programmed.	Program finger again. Position finger flat.
Green LED lights but command not executed.	Channel not programmed.	Perform Process „Programming a receiver“.

Name / name	Berechtigung / authorisation	Kanal / channel	Speicherplatz / memory location	Finger / finger
_____ _____	Admin <input type="checkbox"/> Benutzer / user <input type="checkbox"/>	1 <input type="checkbox"/> 2 <input type="checkbox"/> 3 <input type="checkbox"/> 4 <input type="checkbox"/>	_____	
_____ _____	Admin <input type="checkbox"/> Benutzer / user <input type="checkbox"/>	1 <input type="checkbox"/> 2 <input type="checkbox"/> 3 <input type="checkbox"/> 4 <input type="checkbox"/>	_____	
_____ _____	Admin <input type="checkbox"/> Benutzer / user <input type="checkbox"/>	1 <input type="checkbox"/> 2 <input type="checkbox"/> 3 <input type="checkbox"/> 4 <input type="checkbox"/>	_____	
_____ _____	Admin <input type="checkbox"/> Benutzer / user <input type="checkbox"/>	1 <input type="checkbox"/> 2 <input type="checkbox"/> 3 <input type="checkbox"/> 4 <input type="checkbox"/>	_____	
_____ _____	Admin <input type="checkbox"/> Benutzer / user <input type="checkbox"/>	1 <input type="checkbox"/> 2 <input type="checkbox"/> 3 <input type="checkbox"/> 4 <input type="checkbox"/>	_____	
_____ _____	Admin <input type="checkbox"/> Benutzer / user <input type="checkbox"/>	1 <input type="checkbox"/> 2 <input type="checkbox"/> 3 <input type="checkbox"/> 4 <input type="checkbox"/>	_____	
_____ _____	Admin <input type="checkbox"/> Benutzer / user <input type="checkbox"/>	1 <input type="checkbox"/> 2 <input type="checkbox"/> 3 <input type="checkbox"/> 4 <input type="checkbox"/>	_____	
_____ _____	Admin <input type="checkbox"/> Benutzer / user <input type="checkbox"/>	1 <input type="checkbox"/> 2 <input type="checkbox"/> 3 <input type="checkbox"/> 4 <input type="checkbox"/>	_____	
_____ _____	Admin <input type="checkbox"/> Benutzer / user <input type="checkbox"/>	1 <input type="checkbox"/> 2 <input type="checkbox"/> 3 <input type="checkbox"/> 4 <input type="checkbox"/>	_____	
_____ _____	Admin <input type="checkbox"/> Benutzer / user <input type="checkbox"/>	1 <input type="checkbox"/> 2 <input type="checkbox"/> 3 <input type="checkbox"/> 4 <input type="checkbox"/>	_____	

Wenn diese Liste nicht ausreicht, können weitere Exemplare unter www.sommer.eu/downloads/entrasys_user.pdf heruntergeladen werden.

If this list is not sufficient, additional copies can be downloaded from www.sommer.eu/downloads/entrasys_user.pdf.